



EOK1B0K1

EOK1B0X1

DA Brugsanvisning | **Ovn**

3

SV Bruksanvisning | **Inbyggnadsugn**

16



INSTALLATION / INSTALLATION



Velkommen til Electrolux! Tak, fordi du valgte vores produkt.



Få råd om brug, brochurer, fejlfinding, service- og reparationsinformation:
www.electrolux.com/support

Ret til ændringer uden varsel forbeholdes.

INDHOLDSFORTEGNELSE

1. OM SIKKERHED.....	3
2. SIKKERHEDSANVISNINGER.....	5
3. PRODUKTBEKRIVELSE.....	7
4. BETJENINGSPANEL.....	7
5. FØR FØRSTE ANVENDELSE.....	8
6. DAGLIG BRUG.....	8
7. YDERLIGERE FUNKTIONER.....	9
8. BRUG AF TILBEHØRET.....	9
9. TIPS OG RÅD.....	10
10. VEDLIGEHOLDELSE OG RENGØRING.....	12
11. FEJLFINDING.....	14
12. ENERGIFORBRUG.....	14
13. MILJØHENSYN.....	15

1. ⚠ OM SIKKERHED

Læs brugsanvisningen grundigt, før apparatet installeres og tages i brug. Producenten påtager sig intet ansvar for eventuelle skader, der er resultatet af forkert installation eller brug. Opbevar altid brugsanvisningen på et sikkert og tilgængeligt sted til senere opslag.

1.1 Sikkerhed for børn og sårbare personer

- Apparatet må kun bruges af børn fra 8 år og opefter samt af personer med nedsat fysisk, sensorisk eller psykisk funktionsevne, eller som mangler den nødvendige erfaring eller viden, hvis de er under opsyn eller er blevet instrueret i at bruge apparatet på en sikker måde samt forstår de farer, det indebærer. Børn under 8 år og personer med omfattende og komplekst handicap skal holdes på afstand af apparatet, medmindre de overvåges konstant.

- Børn skal holdes under opsyn for at sikre, at de ikke leger med produktet.
- Opbevar al emballage utilgængeligt for børn, og bortskaf det korrekt.
- ADVARSEL: Ovn og de tilgængelige dele bliver meget varme under brug. Lad ikke børn og husdyr komme tæt på apparatet, mens det er i brug, eller når det køler af.
- Hvis apparatet har en børnesikring, skal den aktiveres.
- Børn må ikke udføre rengøring og vedligeholdelse på produktet uden opsyn.

1.2 Generel sikkerhed

- Dette produkt må kun anvendes til madlavning.
- Dette produkt er beregnet til brug i en enkelt husholdning i et indendørs miljø.
- Dette produkt kan bruges på kontorer, hotelværelser, bed & breakfast værelser, stue- og gæstehuse og anden lignende indkvartering, hvor en sådan brug ikke overstiger (gennemsnitlig) brugsniveauer i hjemmet.
- Kun en faguddannet installatør må installere apparatet og udskifte kablet.
- Brug ikke apparatet, inden det monteres i den indbyggede struktur.
- Før enhver vedligeholdelse skal apparatet kobles fra elnettet.
- Hvis strømledningen er beskadiget, skal den af sikkerhedsgrunde udskiftes af producenten, det autoriserede servicecenter eller en tekniker med tilsvarende kvalifikationer.
- ADVARSEL: Sørg for, at der er slukket for produktet, inden pæren skiftes for at undgå elektrisk stød.
- ADVARSEL: Ovn og de tilgængelige dele bliver meget varme under brug. Vær omhyggelig med at undgå at røre ved varmeelementer eller ovnrummets overflade.
- Brug altid ovnhandsker til at fjerne eller isætte tilbehør eller ovnartikler.

- For at fjerne ovnrubberne trækkes først den forreste del og derefter den bagerste del væk fra sidevæggen. Monter ovnrubberne i modsat rækkefølge.
- Brug ikke damprenser til at rengøre produktet.
- Brug ikke skrappe slibende rengøringsmidler eller skarpe metalskrabere til at rengøre ovnglasset. De kan ridse overfladen, med det resultat, at glasset knuses.

2. SIKKERHEDSANVISNINGER

2.1 Installation

ADVARSEL!

Apparatet må kun installeres og tilsluttes af en sagkyndig.

- Fjern al emballagen.
- Undlad at installere eller bruge et beskadiget apparat.
- Følg installationsvejledningen på vores hjemmeside.
- Vær altid forsigtig, når du flytter apparatet, da det er tungt. Brug altid sikkerhedshandsker og lukket fodtøj.
- Træk aldrig i apparatet i håndtaget.
- Installer apparatet et sikkert og velegnet sted, der opfylder installationskrav.
- Mindsteafstanden til andre apparater og enheder skal overholdes.
- Før du monterer ovnen, skal du kontrollere, om ovnlågen åbner uden modstand.
- Produktet er udstyret med et elektrisk afkølingssystem. Det skal betjenes med den elektriske strømforsyning.

2.2 El-forbindelse

ADVARSEL!

Risiko for brand og elektrisk stød.

- Alle elektriske tilslutninger skal udføres af en kvalificeret elektriker.
- Apparatet skal tilsluttes strøm m/jord, jvf. Stærkstrømsreglementet.
- Sørg for, at parametrene på typeskiltet er kompatible med nettilslutningens elektriske mærkeværdier.

- Brug altid en korrekt monteret lovlig stikkontakt.
- Brug ikke multistikadaptere og forlængerledninger.
- Pas på, du ikke beskadiger netstikket og netledningen. Hvis der bliver behov for at udskifte netledningen, skal det udføres af vores autoriserede servicecenter.
- Elledninger må ikke komme i berøring med eller nær ved apparatets låge, især når det er tændt, eller lågen er varm.
- Beskyttelsen mod elektrisk stød fra strømførende og isolerede dele skal fastgøres, så den ikke kan fjernes uden værktøj.
- Sæt først netstikket i stikkontakten ved installationens afslutning. Sørg for, at der er adgang til elstikket efter installationen.
- Hvis stikkontakten er løs, må du ikke sætte netstikket i.
- Undgå at slukke for apparatet ved at trække i netledningen. Tag altid selve netstikket ud af kontakten.
- Brug kun korrekte isoleringsenheder: Gruppeafbrydere, sikringer (sikringer med skruegevind skal tages ud af fatningen), fejlstrømsrelæer og kontaktorer.
- Apparatets installation skal udføres med et isolationsudstyr, så forbindelsen til lysnettet kan afbrydes på alle poler. Isolationsudstyret skal have en brydeafstand på mindst 3 mm.
- Dette apparat er forsynet med et stik og en strømledning.

Tilgængelige tilslutningskabler til installation eller udskiftning for Europa:

H07 RN-F, H05 RN-F, H05 RRF, H05 VV-F, H05 V2V2-F (T90), H05 BB-F

Se den samlede effekt på typeskiltet for denne del af kablet. Du kan også se i tabellen:

Samlet effekt (W)	Kablets tværsnit (mm ²)
maksimum 1380	3x0.75
maksimum 2300	3x1
maksimum 3680	3x1.5

Jordledningen (grønt/gult kabel) skal være 2 cm længere end den brune fase og de blå neutrale kabler.

2.3 Brug

ADVARSEL!

Risiko for personskade, forbrændinger og elektrisk stød eller eksplosion.

- Apparatets specifikationer må ikke ændres.
- Sørg for, at ventilationsåbningerne ikke er blokerede.
- Lad ikke apparatet være uden opsyn under drift.
- Sluk for apparatet efter hver brug.
- Vær forsigtig, når du åbner apparatets låge, hvis apparatet er i brug. Der kan slippe varm luft ud.
- Betjen ikke apparatet med våde hænder, eller når det har kontakt med vand.
- Tryk ikke på den åbne låge.
- Brug ikke apparatet som arbejds- eller fræsætningsplads.
- Åbn apparatets låge forsigtigt. Brug af ingredienser med alkohol kan forårsage en blanding af alkohol og luft.
- Lad ikke gnister eller åben ild komme i kontakt med apparatet, når du åbner lågen.
- Brug altid glas og krukker, der er godkendt til konserveringsformål.
- Læg ikke brændbare produkter eller genstande, der er våde med brændbare

produkter i nærheden af eller på apparatet.

ADVARSEL!

Risiko for beskadigelse af apparatet.

- Sådan undgås skader eller misfarvning af emaljen:
 - Stil ikke ovnfaste fade eller andre genstande direkte i apparatet.
 - Læg ikke aluminiumsfolie direkte på bunden af ovnrummet.
 - Hæld ikke vand direkte ind i det varme apparat.
 - Hold ikke fugtige fade og madvarer i apparatet, når du har afsluttet tilberedningen.
 - Vær forsigtig, når du fjerner eller monterer tilbehøret.
- Farveændring af emaljen eller rustfrit stål forringer ikke apparatets ydeevne.
- Brug en bradepande til fugtige kager.
- Frugtsaft forårsager pletter, der kan være permanente.
- Tilbered altid mad med lågen lukket.
- Hvis produktet installeres bag et møbelpanel (f.eks. en dør), skal du sørge for, at døren aldrig lukkes, mens produktet er tændt. Der kan opbygges varme og fugt bag et lukket møbelpanel, hvilket kan forårsage efterfølgende skade på produktet, huset eller gulvet. Luk ikke møbelpanelet, før produktet er kølet helt af efter brug.

2.4 Vedligeholdelse og rengøring

ADVARSEL!

Risiko for personskade, ild eller beskadigelse af apparatet.

- Sluk for apparatet, og tag stikket ud af kontakten inden vedligeholdelse.
- Kontrollér, at produktet er koldt. Der er risiko for, at ovnglassene går i stykker.
- Udskift straks glassene i lågen, når de er beskadigede. Kontakt et autoriseret servicecenter.
- Vær forsigtig, når du fjerner lågen fra apparatet, lågen er tung.
- Rengør apparatet jævnlige for at forhindre forringelse af overfladematerialet.

- Rengør apparatet med en fugtig, blød klud. Brug kun neutralt rengøringsmiddel. Brug ikke slibende midler, skuresvampe, opløsningsmidler eller metalgenstande.
- Hvis du bruger en ovnspray, skal du følge instruktionerne på dens emballage.

2.5 Indvendig belysning

⚠ ADVARSEL!

Risiko for elektrisk stød.

- Vedrørende lampe(rne) i dette produkt og reservedelslamper, der sælges separat: Disse lamper er beregnet til at modstå ekstreme fysiske forhold i husholdningsapparater, såsom temperatur, vibration, fugt, eller er beregnet til at signalere information om apparatets driftsstatus. De er ikke beregnet til at blive brugt i andre apparater, og de er ikke velegnede til belysning af rum.

- Dette produkt indeholder en lyskilde i energieffektivitetsklasse G.
- Brug kun lamper med de samme specifikationer.

2.6 Service

- Kontakt det autoriserede servicecenter for at få repareret apparatet.
- Brug kun originale reservedele.

2.7 Bortskaffelse

⚠ ADVARSEL!

Risiko for personskade eller kvælning.

- Kontakt din genbrugsplads ang. oplysninger om, hvordan produktet bortskaffes korrekt.
- Tag stikket ud af kontakten.
- Klip kablet af tæt på produktet, og bortskaf det.

3. PRODUKT BESKRIVELSE

3.1 Generelt overblik

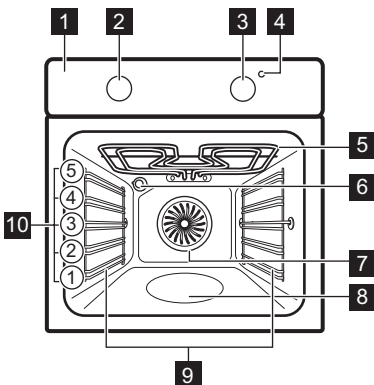

- 1 Betjeningspanel
- 2 Tænd/Sluk kontrollampe/symbol
- 3 Ovnfunktionsknap
- 4 Betjeningsknap (til temperatur)
- 5 Varmelegeme
- 6 Ovnlys
- 7 Blæser
- 8 Ovnrumsprægning - Vandrensingsbeholder
- 9 Ovnribbe, udtagelig
- 10 Ovnribber

4. BETJENINGSPANEL

4.1 Sådan tændes og slukkes produktet

Sådan tændes for produktet:

1. Drej ovnfunktionsknappen for at vælge en funktion.
2. Drej temperaturknappen for at justere indstillingerne.

For at slukke for produktet: drej
ovnfunktionsknappen til off position .

5. FØR FØRSTE ANVENDELSE



ADVARSEL!

Se kapitlerne om sikkerhed.

5.1 Indledende forvarmning og rengøring

Forvarm det tomme produkt før ibrugtagning og kontakt med fødevarer. Produktet kan udsende ubehagelig lugt og røg. Ventilrummet under forvarmning.

1. Fjern alt tilbehør og udtagelige ovnrubber fra produktet.
2. Indstil funktionen . Indstil den maksimale temperatur. Lad produktet være tændt i 1 t.

3. Indstil funktionen . Indstil den maksimale temperatur. Lad produktet være tændt i 15 min.
4. Indstil funktionen . Indstil den maksimale temperatur. Lad produktet være tændt i 15 min.
5. Sluk for produktet, og vent til det er blevet koldt.
6. Brug kun en mikrofiberklud, varmt vand og et mildt rengøringsmiddel til at rengøre produktet og tilbehøret.
7. Sæt tilbehør og udtagelige ovnrubber tilbage på deres oprindelige placering.

6. DAGLIG BRUG

ADVARSEL!

Se kapitlerne om sikkerhed.

6.1 Ovnfunktioner



Light

Tænd for ovnlyset.



Fugtig varmluft

Denne funktion er beregnet til at spare energi under madlavning. Når du bruger denne funktion, kan temperaturen inde i produktet afvige fra den indstillede temperatur. Varmeeffekten kan blive reduceret. Få flere oplysninger i kapitlet "Daglig brug", Bemærkninger til: Fugtig varmluft.



Over-/undervarme / Rengøring med vand

Bagning og stegning af mad på én ovnrubber. Se kapitlet "Pleje og rengøring" for yderligere information om: Rengør med vand.



Undervarme

Bagning af kager med sprød bund og konservering af mad.



Varmluft

Stegning af kød og bagning af kager. Indstil en lavere temperatur end ved over-/undervarme, da blæseren fordeler varmen jævnt i ovnsens indre.



Hurtig grillstegning

Grillstegning af tynde stykker mad i store mængder og ristning af brød.



Turbogrill

Stegning på én ovnrubber af større stykker kød eller fjerkræ med ben. Gratin og bruning.



Pizza-funktionen

Til at bage pizza og andre retter, der kræver mere varme nedefra. Indstil temperaturen til 230°C.



Optøning

Optøning af madvarer (grøntsager og frugt). Optøningstiden afhænger af mængde og størrelse af de frosne madvarer.

6.2 Bemærkninger til: Fugtig varmluft

Denne funktion blev brugt til at overholde kravene til energieffektivitetsklasse og økodesign (i henhold til EU 65/2014 og EU 66/2014). Test i overensstemmelse med: IEC/EN 60350-1.

Ovnlågen skal være lukket under tilberedningen, så funktionen ikke afbrydes, og ovnen kører med den højest mulige energieffektivitet.

Når du bruger denne funktion, slukkes ovenlyset automatisk.

Se kapitlet "Råd" for at få oplysninger om tilberedning, Fugtig varmluft. Se kapitlet "Energieffektivitet", Energibesparelse for generelle anbefalinger til energibesparelse.

6.3 Indstilling af en ovnfunktion

1. Drej ovnfunktionsknappen for at vælge en ovnfunktion .
2. Drej betjeningsknappen for at vælge temperaturen.
3. Når tilberedningen er slut, skal du dreje knapperne til slukket position for at slukke for produktet.

7. YDERLIGERE FUNKTIONER

7.1 Køleblæser

Når ovnen er tændt, tændes køleblæseren automatisk for at holde ovnens overflader kølige. Hvis du slukker for ovnen, kan køleblæseren fortsætte med at køre, indtil ovnen køler ned.

7.2 Sikkerhedstermostat

Forkert betjening af ovnen eller defekte komponenter kan medføre farlig overopvarmning. For at hindre dette er ovnen forsynet med en sikkerhedstermostat, som afbryder strømforsyningen. Når temperaturen er faldet, tændes ovnen automatisk igen.

8. BRUG AF TILBEHØRET

ADVARSEL!

Se kapitlerne om sikkerhed.

8.1 Isætning af tilbehør

Tilbehør fås afhængigt af modellen. Scan QR-koden for at kontrollere, hvordan du bruger tilbehør, der medfølger. Du kan bestille ekstra tilbehør separat. Kontakt en lokal forhandler for yderligere oplysninger.



En lille fordybning øverst øger sikkerheden og giver tippesikring. Fordybningerne er også tippesikringer. Den høje kant forhindrer kogevej i at glide af pladen.

Placer tilbehøret (grillrist/plade) på ovnribberne. Sørg for, at grillristen rører ved ovnens bagvæg, og at fødderne peger nedad.

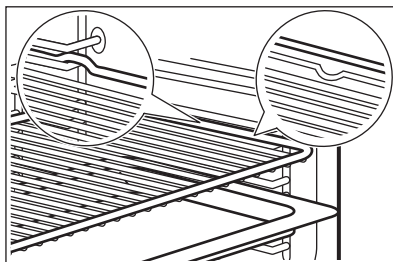

Hvis din plade har en hældning, skal du placere den mod ovnens bagvæg.

Hvis der er en inskription på tilbehøret, skal du sørge for, at det vender mod dig.

Hvis du bruger en plade med huller, skal du placere en plade/bradepande nedenunder for at opsamle dryppende væske.

9. TIPS OG RÅD

9.1 Anbefalinger til tilberedning

Tabellernes temperaturer og tilberedningstider er kun vejledende. De afhænger af opskrifterne samt kvaliteten og mængden af de anvendte ingredienser.



Dit produkt bager eller steger muligvis på en anden måde end det, du havde før. Rådene herunder viser anbefalede indstillinger for temperatur, tilberedningstid og ovnrulle for specifikke typer mad.



Tæl ovnrullerne fra bunden af ovnen.

Hvis du ikke kan finde indstillingerne til en bestemt opskrift, kan du prøve at finde en, der ligner.

Se kapitlet "Energieffektivitet" for at få tips til energibesparelser.

Symboler anvendt i tabellerne:

	Fødevaretype
	Ovnfunktion
	Temperatur

	Tilbehør
	Ovnrulle
	Tilberedningstid (min)





9.2 Fugtig varmluft - anbefalet tilbehør





Brug mørke og ikke-reflekterende forme og beholdere. De har en bedre varmeabsorbering end lyse og reflekterende fade.

- **Pizzaform** – mørk, ikke-reflekterende, diameter 28cm
- **Bageform** – mørk, ikke-reflekterende, diameter 26cm
- **Ramekiner** – keramiske, diameter 8cm, højde 5 cm
- **Flanform** – mørk, ikke-reflekterende, diameter 28cm

9.3 Fugtig varmluft





For at få de bedste resultater skal du følge forslagene angivet på nedenstående tabel.







		°C		
Søde boller, 12 stk.	bageplade eller bradepande	175	3	40 - 50
Rundstykker, 9 stk.	bageplade eller bradepande	180	2	35 - 45
Pizza, frossen, 0,35 kg	Rist	180	2	45 - 55
Roulade	bageplade eller bradepande	170	2	30 - 40
Brownie	bageplade eller bradepande	170	2	45 - 50
Soufflé, 6 stk.	keramiske ramekiner på rist	190	3	45 - 55
Sukkerbund til tærte	flanform på rist	180	2	35 - 45
Victoriakager	bageform på rist	170	2	35 - 50
Pocheret fisk, 0,3 kg	bageplade eller bradepande	180	2	35 - 45
Fisk, hel, 0,2 kg	bageplade eller bradepande	180	3	25 - 35
Fiskefilet, 0,3 kg	pizzaform på rist	170	3	30 - 40

		°C		
Pocheret kød, 0,25 kg	bageplade eller bradepande	180	3	35 - 45
Shashlik (fårekødkebab), 0,5 kg	bageplade eller bradepande	180	3	40 - 50
Cookies, 16 stk.	bageplade eller bradepande	150	2	30 - 45
Makroner, 20 stk.	bageplade eller bradepande	180	2	45 - 55
Muffins, 12 stk.	bageplade eller bradepande	170	2	30 - 40
Madtærte, 16 stk.	bageplade eller bradepande	170	2	35 - 45
Småkager af mørdej, 20 stk.	bageplade eller bradepande	150	2	40 - 50
Små tærter, 8 stk.	bageplade eller bradepande	170	2	30 - 40
Grøntsager, pocherede, 0,4 kg	bageplade eller bradepande	180	2	35 - 45
Vegetarisk omelet	pizzaform på rist	180	3	35 - 45
Middelhavsgrøntsager, 0,7 kg	bageplade eller bradepande	180	4	35 - 45

9.4 Information til testinstitutter

Tests i overensstemmelse med IEC 60350-1.

				°C	
Små kager i form, 20 stk./plade	Over-/undervarme	Bageplade	3	170	20 - 35
Små kager i form, 20 stk./plade	Varmluft	Bageplade	3	150 - 160	20 - 35
Små kager i form, 20 stk./plade	Varmluft	Bageplade	2 og 4	150 - 160	20 - 35
Æbletærte, 2 forme Ø20 cm	Over-/undervarme	Grillrist	2	180	70 - 90
Æbletærte, 2 forme Ø20 cm	Varmluft	Grillrist	2	160	70 - 90
Fedtfattig sandkage, kageform Ø 26 cm ¹⁾	Over-/undervarme	Grillrist	2	170	40 - 50
Fedtfattig sandkage, kageform Ø 26 cm ¹⁾	Varmluft	Grillrist	2	160	40 - 50
Fedtfattig sandkage, kageform Ø 26 cm ¹⁾	Varmluft	Grillrist	2 og 4	160	40 - 60
Småkage	Varmluft	Bageplade	3	140 - 150	20 - 40
Småkage	Varmluft	Bageplade	2 og 4	140 - 150	25 - 45

					
Småkage	Over-/undervarme	Bageplade	3	140 - 150	25 - 45
Toast ¹⁾	Grill	Grillrist	4	maks.	1 - 5

1) Forvarm produktet i 10 minutter.

10. VEDLIGEHOLDELSE OG RENGØRING

ADVARSEL!

Se kapitlerne om sikkerhed.

10.1 Bemærkninger om rengøring

Rengøringsmidler

- Rengør ovns front med en mikrofiberklud med varmt vand og et mildt rengøringsmiddel. Rengør og kontrollér dørpakningen omkring ovnrumsramme.
- Brug en rengøringsopløsning til at rengøre metaloverflader.
- Rengør pletter med et mildt rengøringsmiddel.

Daglig brug

- Rengør produktet indvendigt, hver gang du har brugt det. Ophobning af fedt eller andre rester kan forårsage brand.
- Damp kan sætte sig som fugt i ovnen eller på ovnglasset. Lad ovnen være tændt 10 minutter inden tilberedning for at mindske kondenseringen. Opbevar ikke madvarer i ovnen i mere end 20 minutter. Tør produktet af indvendigt med en mikrofiberklud efter hver brug.

Tilbehør

- Rengør alt tilbehør efter hver brug, og lad det tørre. Brug en mikrofiberklud med varmt vand og et mildt rengøringsmiddel. Tilbehøret må ikke vaskes i opvaskemaskinen.
- Rengør ikke non-stick tilbehøret med slibende rengøringsmiddel eller genstande med skarpe kanter.

10.2 Fjernelse af ovnribber

Fjern ovnribberne, så produktet kan rengøres.

1. Sluk for produktet, og vent til det er blevet koldt.
2. Træk forenden af ovnribben væk fra sidevæggen.
3. Træk den bageste ende af ovnribben væk fra sidevæggen, og tag den ud.



4. Monter ovnribberne i modsat rækkefølge. Hvis teleskopskinnerne medfølger, skal tappene vende fremad.

10.3 Rengøring med vand

Denne rengøringsprocedure anvender fugt til at fjerne fedt og madpartikler fra produktet.

1. Hæld vand i fordybningen i ovnrumsrummet: 300 ml.
2. Indstil funktionen .
3. Indstil temperaturen til 90°C.
4. Lad produktet virke i 30 min.
5. Sluk for produktet.
6. Vent, indtil produktet er koldt. Tør ovnrumsrummet med en blød klud.

10.4 Aftagning og montering af låge

Ovnlågen har to ovnglas. Du kan fjerne lågen og det indvendige ovnglas for at rengøre det. Læs hele instruktionen "Aftagning og montering af låge", inden du tager ovnglasset ud.

FORSIGTIG!

Brug ikke produktet uden ovnglasset.

1. Åbn lågen helt, og hold begge hængsler.

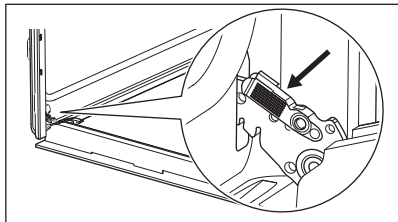

2. Løft og træk i låsene, indtil de klikker.

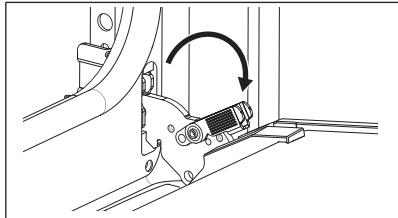

3. Sæt ovnlågen halvvejs i første åbne position. Løft og træk derefter for at fjerne lågen fra lejet.

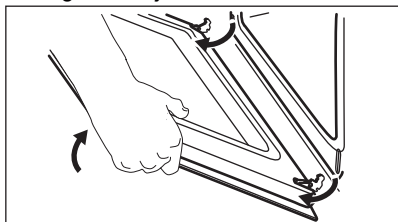

4. Læg lågen på en blød klud på et stabilt underlag.

5. Hold i begge sider af lågelisten **B** i lågens overkant, og tryk indad, indtil låsehagen slipper.

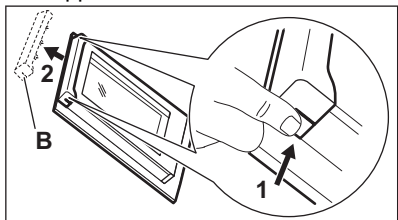

6. Træk lågelisten fremad, og tag den ud.

7. Hold ovnglasset i kanten foroven, og træk det forsigtigt ud. Sørg for, at glasset glider helt ud af støtterne.

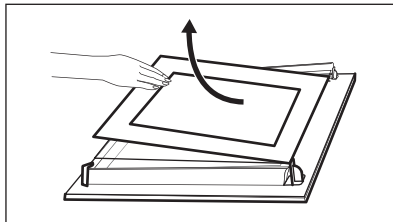

8. Rengør glaspanelerne med vand og sæbe. Tør ovnglasset omhyggeligt. Ovnglasset må ikke komme i opvaskemaskinen.

9. Montér ovnglasset og ovnlågen efter rengøring.

Hvis lågen er installeret korrekt, vil du høre et klik, når du lukker skydelåsene. Grafikken skal vende mod lågens indvendige side. Kontrollér efter monteringen, at ovnglassets rammeoverflade ikke er ru, når du rører ved den.

Når den er korrekt installeret, klikker lågelisten.

Sørg for, at sætte det indvendige ovnglas **A** på den rigtige plads.

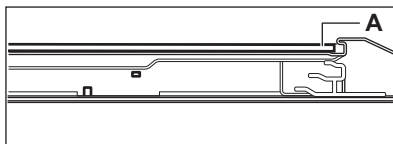

10.5 Udskiftning af pæren

⚠ ADVARSEL!

Risiko for elektrisk stød.
Pæren kan være varm.

1. Sluk for produktet, og vent til det er koldt.
2. Tag stikket til produktet ud af kontakten.
3. Læg kluden på ovnbunden.

⚠ FORSIGTIG!

Hold altid halogenlampen med en klud for at forhindre fedtrestere i at brænde på lampen.

Baglampe

1. Drej glasdækslet for at fjerne det.
2. Rengør glasdækslet.

3. Udskift pæren med en passende 300°C varrefast pære.

4. Monter glasdækslet.

11. FEJLFINDING

ADVARSEL!

Se kapitlerne om sikkerhed.

11.1 Hvad gør jeg, hvis ...

I alle tilfælde, der ikke er medtaget i denne tabel, bedes du kontakte et autoriseret servicecenter.

Problem	Årsag og løsning
Produktet bliver ikke varmt.	Sikringen er sprunget. Kontrollér, om sikringen er årsagen til fejlen. Hvis problemet fortsætter, skal du kontakte en kvalificeret elektriker.
Dørpakningen er beskadiget.	Brug ikke produktet. Kontakt et autoriseret servicecenter.
Lyset virker ikke.	Pæren er sprunget. Udskift pæren. Se "Vedligeholdelse og rengøring", Udskiftning af pæren.

11.2 Servicedata

Kontakt din forhandler eller et autoriseret servicecenter, hvis du ikke selv kan løse problemet.

De nødvendige oplysninger til servicecenteret er angivet på maskinens typeskilt. Typeskiltet er anbragt på produktets frontramme. Det er synligt, når du åbner lågen. Typeskiltet må ikke fjernes fra produktet.

Det anbefales, at du noterer oplysningerne her:

Model (MOD.):

Produktnummer (PNC):

Serienummer (S.N.):

12. ENERGIFORBRUG

12.1 Datablad for produktoplysninger og produktinformationer i henhold til EU's forordninger om energimærkning og ecodesign

Leverandørens navn	Electrolux
Identifikation af model	EOK1B0K1 949286102 EOK1B0X1 949286101
Energieffektivitetsindeks	81.2
Energieffektivitetsklasse	A+
Energiforbrug med en standardmængde, almindelig tilstand	0.93 kWh/cyklus
Energiforbrug med en standardmængde, blæsertungen tilstand	0.69 kWh/cyklus
Antal ovnrør	1
Varmekilde	Elektricitet

Volumen	72 l	
Type ovn	Indbygningsovn	
Vægt	EOK1B0K1	28.2 kg
	EOK1B0X1	28.1 kg

IEC/EN 60350-1 - Elektriske husholdningsapparater til madlavning - Del 1: Komfurer, ovne, dampovne og grillapparater - Metoder til måling af ydeevne.

12.2 Produktinformation om strømforbrug og maksimal tid til at nå den relevante lave strømtilstand

Strømforbrug i slukket tilstand	0.3 W
Maksimal tid, det tager for udstyret automatisk at nå den relevante lave strømtilstand	20 min

12.3 Tips til energibesparelse

Ved at følge nedenstående tips kan du spare energi, når du bruger dit produkt.

Sørg for, at ovnlåge er lukket, når ovnen er tændt. Åbn ikke ovnlågen for ofte under tilberedningen. Hold dørpakningen ren og sørg for, at den sidder godt fast.

Brug kogegrej af metal og mørke, ikke-reflekterende forme og beholdere til at forbedre energibesparelsen.

Produktet skal ikke forvarmes før tilberedning, medmindre det specifikt anbefales.

Hold pauserne mellem bagning så korte som muligt, når du tilbereder flere retter.

Tilberedning med varmluft

Brug om muligt tilberedningsfunktionerne med varmluft for at spare energi.

Restvarme

Når tilberedningsvarigheden er længere end 30 min., skal du reducere ovntemperaturen til minimum 3-10 min. inden tilberedningen er slut. Eftervarmen i ovnen vil blive ved med at tilberede maden.

Brug restvarmen til at holde maden varm eller varme andre retter op.

Hold maden varm

Vælg den lavest mulige temperaturindstilling for at udnytte restvarmen og holde maden varm.

Fugtig varmluft

Denne funktion er beregnet til at spare energi under madlavning.

Når du bruger denne funktion, er ovenlyset slukket.

13. MILJØHENSYN

Genbrug materialer med symbolet . Anbring emballagematerialet i passende beholdere til genbrug. Hjælp med at beskytte miljøet og menneskelig sundhed samt at genbruge affald af elektriske og elektroniske apparater. Kasser ikke apparater, der er

mærket med symbolet , sammen med husholdningsaffaldet. Lever produktet tilbage til din lokale genbrugsplads eller kontakt din kommune.

Välkommen till Electrolux! Tack för att du har valt en av våra produkter.



Få tips om användning, broschyrer, felsökning, service- och reparationsinformation:
www.electrolux.com/support

Med reservation för ändringar.

INNEHÅLL

1. SÄKERHETSINFORMATION.....	16
2. SÄKERHETSINSTRUKTIONER.....	18
3. PRODUKTBESKRIVNING.....	20
4. KONTROLLPANEL.....	20
5. FÖRE FÖRSTA ANVÄNDNING.....	21
6. DAGLIG ANVÄNDNING.....	21
7. YTTERLIGARE FUNKTIONER.....	22
8. ANVÄNDA TILLBEHÖREN.....	22
9. RÅD OCH TIPS.....	23
10. UNDERHÅLL OCH RENGÖRING.....	25
11. FELSÖKNING.....	27
12. ENERGIEFFEKTIVITET.....	27
13. MILJÖSKYDD.....	28

1. ⚠ SÄKERHETSINFORMATION

Läs noga de bifogade instruktionerna före installation och användning av produkten. Tillverkaren är inte ansvarig för eventuella personskador eller andra skador som uppkommit som ett resultat av felaktig installation eller användning. Förvara alltid bruksanvisningen på en säker och tillgänglig plats för framtida bruk.

1.1 Säkerhet för barn och personer med funktionsnedsättning

- Denna produkt kan användas av barn från 8 års ålder och uppåt, och av personer med nedsatt fysisk, sensorisk eller mental förmåga, samt personer med bristande erfarenhet och kunskap om de övervakas eller instrueras om hur produkten används på ett säkert sätt och förstår de risker som är förknippade med användningen. Barn under 8 år

eller personer med mycket omfattande och komplexa funktionsnedsättningar ska inte vistas i närheten av produkten utan ständig uppsikt.

- Barn ska hållas under uppsikt så att de inte leker med produkten.
- Håll allt förpackningsmaterial utom räckhåll för barn och kassera det på lämpligt sätt.
- **VARNING!** Ugnen och åtkomliga delar blir mycket varma under användning. Håll barn och husdjur borta från produkten när den används och när den svalnar.
- Om maskinen har ett barnlås ska den aktiveras.
- Barn får inte utföra rengöring och underhåll av produkten utan uppsikt.

1.2 Allmän säkerhet

- Denna produkt är endast avsedd för matlagning.
- Denna produkt är avsedd för enskilt hushållsbruk inomhus.
- Produkten kan användas i kontor, hotellrum, gårdsgästhus och liknande boenden där sådan användning inte innebär att genomsnittlig hushållsförbrukning överskrids.
- Installation av denna produkt och byte av kabeln får endast utföras av behörig person.
- Använd inte produkten innan den har installerats i den inbyggda strukturen.
- Bryt strömförsörjningen till apparaten före utförande av underhåll.
- Om nätsladden är skadad måste den bytas av tillverkaren, tillverkarens auktoriserade servicecenter eller personer med motsvarande utbildning, för att undvika fara.
- **VARNING!** Kontrollera att produkten är avstängd innan du byter lampa för att undvika risk för elektriska stötar.
- **VARNING!** Ugnen och åtkomliga delar blir mycket varma under användning. Var försiktig så att du inte vidrör värmeelementen eller ugnsutrymmets ytor.
- Använd alltid ugnsvantar vid iläggning eller urtagning av tillbehör eller ugnsformar.

- För att ta bort en ugnsstege drar du först ut stegen framtill och sedan den bakre delen från sidoväggen. Sätt tillbaka ugnsstegar i omvänd ordning.
- Använd inte ångrengöringsmedel för att rengöra produkten.
- Använd inte skarpa rengöringsmedel med slipeffekt eller vassa metallskrapor för att rengöra luckans glas för att undvika repor, vilka i sin tur kan leda till att glaset spricker.

2. SÄKERHETSINSTRUKTIONER

2.1 Installation

WARNING!

Endast en behörig person får installera den här produkten.

- Avlägsna allt förpackningsmaterial.
- Installera eller använd inte en skadad produkt.
- Följ installationsanvisningarna som finns på vår webbplats.
- Var alltid försiktig när produkten rör sig eftersom den är tung. Använd alltid skyddshandskar och täkta skor.
- Dra aldrig produkten i handtaget.
- Installera produkten på en säker och lämplig plats som uppfyller installationskraven.
- Minsta avstånd till andra produkter ska beaktas.
- Kontrollera, före installation av ugnen, att ugnsluckan kan öppnas enkelt utan motstånd.
- Produkten är utrustad med ett elektriskt kylsystem. Den måste användas med den elektriska strömförsörjningen.

2.2 Elanslutning

WARNING!

Risk för brand och elektriska stötar.

- Alla elektriska anslutningar ska göras av en behörig elektriker.
- Produkten måste jordas.
- Se till att de parametrarna på märkskylten överensstämmer med elnätets elektricitet.

- Använd alltid ett korrekt installerat, stötsäkert och jordat eluttag.
- Använd inte grenuttag eller förlängningssladdar.
- Kontrollera så att du inte skadar stickkontakten och nätkabeln. Om produktens nätkabel behöver bytas måste det göras av vårt auktoriserade servicecenter.
- Låt inte nätkablar komma i kontakt med eller komma nära produktens lucka eller nichen nedanför produkten, speciellt inte när den är igång eller om luckan är het.
- Stötskyddet för strömförande och isolerade delar måste fästas på ett sådant sätt att det inte kan tas bort utan verktyg.
- Anslut stickkontakten till eluttaget först vid slutet av installationen. Kontrollera att stickkontakten är åtkomlig efter installationen.
- Anslut inte stickkontakten om vägguttaget sitter löst.
- Dra inte i anslutningssladden för att koppla bort produkten från eluttaget. Ta alltid tag i stickkontakten.
- Använd endast rätt isoleringsenheter: strömbrytare, säkringar (säkringar av skruvtyp tas ur hållaren), jordfelsbrytare och kontaktorer.
- Den elektriska installationen måste ha en isolationsenhet så att du kan koppla från produkten från nätet vid alla poler. Kontaktöppningen på isolationsenheten måste vara minst 3 mm bred.
- Denna produkt levereras med en huvudkontakt och en huvudkabel

Tillämplig kabeltyper för installation eller utbyte i Europa:

H07 RN-F, H05 RN-F, H05 RRF, H05 VV-F, H05 V2V2-F (T90), H05 BB-F

För kabeldelen, se den totala effekten på märkplåten. Se även tabellen:

Total effekt (W)	Kabelarea (mm ²)
max. 1 380	3x0.75
max. 2 300	3x1
max. 3 680	3x1.5

Jordkabeln (grön/gul kabel) måste vara 2 cm längre än den bruna fasen och de blå neutrala kablarna.

2.3 Använd

WARNING!

Risk för skador, brännskador, elstötar eller explosion föreligger.

- Ändra inte produktens specifikationer.
- Kontrollera att ventilationsöppningarna inte är blockerade.
- Låt inte produkten stå utan uppsikt under användning.
- Stäng av produkten efter varje användningstillfälle.
- Var försiktig när du öppnar produktens lucka medan produkten är påslagen. Varm luft kan strömma ut.
- Använd inte produkten med våta händer eller när den har kontakt med vatten.
- Tryck inte på den öppna luckan.
- Använd inte produkten som arbets- eller avlastningsyta.
- Öppna luckan försiktigt. Användning av ingredienser med alkohol kan orsaka blandning av alkohol och luft.
- Låt inte gnistor eller öppna lågor komma i kontakt med produkten när du öppnar luckan.
- Använd alltid glas och burkar som är godkända för konservering.
- Placera inte brandfarliga produkter eller föremål som är våta med brandfarliga produkter i, i närheten av eller på produkten.

WARNING!

Risk för skador på produkten.

- För att förhindra skador eller missfärgning på emaljen:
 - placera inte eldfasta formar eller andra föremål direkt på ugnsbotten.
 - lägg inte aluminiumfolie direkt på ugnsbotten.
 - håll inte vatten direkt i den heta produkten.
 - Låt inte fuktiga maträtter eller matvaror stå kvar i produkten när tillagningen är klar.
 - var försiktig när du tar bort eller installerar tillbehören.
- Missfärgning av emaljen eller den rostfria ytan påverkar inte produktens funktion.
- Använd en djup form för mjuka kakor. Fruktsjuice kan orsaka fläckar som inte går att ta bort.
- Laga alltid mat med luckan stängd.
- Om produkten installeras bakom en beklädnadspanel, till exempel i ett skåp, se till att skåpsdörren eller panelen aldrig är stängd när produkten används. Värme och fukt kan byggas upp bakom en stängd lucka och orsaka skador på produkten, skåpsmöblerna eller golvet. Stäng inte luckan förrän produkten har svalnat helt efter användning.

2.4 Underhåll och rengöring

WARNING!

Risk för personskador, brand eller skador på produkten.

- Stäng av produkten och koppla bort den från eluttaget innan underhåll.
- Se till att ugnen är kall. Det finns risk för att glaspanelerna spricker.
- Byt omedelbart ut luckglas som har skadats. Kontakta det auktoriserade servicecentret.
- Var försiktig när du tar bort luckan från produkten, luckan är tung.
- Rengör produkten regelbundet för att förhindra att ytmaterialet försämrats.
- Rengör produkten med en våt mjuk trasa. Använd bara neutrala rengöringsmedel. Använd inte slipande produkter, repande

rengöringstussar, lösningsmedel eller metallföremål.

- Om du använder en ugnssprej ska du följa säkerhetsanvisningarna på förpackningen.

2.5 Invändig belysning

⚠ VARNING!

Risk för elektrisk stöt!

- När det gäller lampan/lamporna i denna produkt och reservlampor som säljs separat: Dessa lampor är avsedda att tåla extrema fysiska förhållanden i hushållsapparater, såsom temperatur, vibration, fuktighet eller är avsedda att signalera information om produktens driftsstatus. De är inte avsedda att användas i andra produkter eller som rumsbelysning i hemmet.
- Denna produkt innehåller en ljuskälla med energieffektivitetsklass G.

- Använd bara lampor med samma specifikationer.

2.6 Service

- Kontakta ett auktoriserat servicecenter för reparation av produkten.
- Använd endast originalreservdelar.

2.7 Avyttring

⚠ VARNING!

Risk för personskador eller kvävning föreligger.

- Kontakta kommunen för information om hur produkten ska kasseras.
- Koppla ur produkten från eluttaget.
- Klipp av elkabeln nära produkten och kassera den.

3. PRODUKTBSKRIVNING

3.1 Allmän översikt

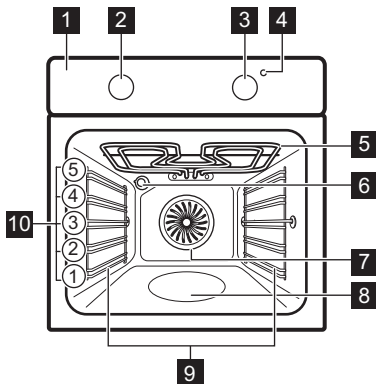

- 1 Kontrollpanel
- 2 Strömlampa/symbol
- 3 Funktionsvred för tillagningsfunktioner
- 4 Temperaturinställningsvred
- 5 Värmeelement
- 6 Lampa
- 7 Fläkt
- 8 Ugnstrymmets nedsänkning - Behållare för vattenrengöring
- 9 Ugnsstegar, borttagbara
- 10 Hyllplaceringar

4. KONTROLLPANEL

4.1 Slå på och stänga av produkten

För att slå på ugnen:

1. Välj en tillagningsfunktion genom att vrida på funktionsvredet.

2. Vrid kontrollvredet för att justera inställningarna.
Stäng av ugnen genom att vrida vredet för tillagningsfunktioner till avstängt läge 0.

5. FÖRE FÖRSTA ANVÄNDNING



VARNING!

Se Säkerhetsavsnitten.

5.1 Initial förvärmning och rengöring

Förvärm den tomma produkten före första användning och kontakt med livsmedel. Produkten kan avge obehaglig lukt och rök. Ventilera rummet under förvärmning.

1. Ta ut alla tillbehör och borttagbara ugnsstegar ur ugnen.
2. Ställ in funktionen . Ställ in maxtemperaturen. Låt ugnen stå på i ca 1 t.

3. Ställ in funktionen . Ställ in maxtemperaturen. Låt ugnen stå på i ca 15 min.
4. Ställ in funktionen . Ställ in maxtemperaturen. Låt ugnen stå på i ca 15 min.
5. Stäng av ugnen och vänta tills den svalnat.
6. Rengör produkten och dess tillbehör med en mikrofiberduk, varmt vatten och ett mildt rengöringsmedel.
7. Sätt tillbaka tillbehör och borttagbara ugnsstegar på sin ursprungliga plats.

6. DAGLIG ANVÄNDNING

VARNING!

Se Säkerhetsavsnitten.

6.1 Tillagningsfunktioner



Belysning

För att tända ugnsbelysningen.



Varmluft med fukt

Den här funktionen är utformad för att spara energi under tillagning. När du använder den här funktionen kan temperaturen i ugnen skilja sig från inställd temperatur. Värmeeffekten kan minskas. Mer information finns i kapitlet "Daglig användning" och anvisningar om: Varmluft med fukt.



Över-/undervärme / Aqua Clean

Tillagning och stekning på en ugnsnivå. Se kapitlet "Skötsel och rengöring" för mer information om: Vattenrengöring.



Undervärme

För bakning av kakor med knaprig botten och för konservering av livsmedel.



Tillagning med varmluft

För stekning av kött och bakning av kakor. Ställ in en lägre temperatur än för över-/undervärme, eftersom fläkten fördelar värmen jämnt i ugnens insida.



Snabbgrillning

För grillning av tunna livsmedel i stora mängder och för rostning av bröd.



Varmluftsgrillning

stekning på första ugnsnivån av större köttstycken eller fågelkött med ben. Tillaga gratänger och bryna.



Pizza/Paj

För att tillaga pizza och andra rätter som kräver mer värme underifrån. Ställ in temperaturen 230 °C.



Upptining

För att tina mat (grönsaker och frukt). Upptiningstiden beror på mängden och storleken på den frysta maten.

6.2 Anvisningar om: Varmluft med fukt

Den här funktionen användes för att uppfylla kraven på energieffektivitetsklass och ekodesign (enligt EU 65/2014 och EU 66/2014). Tester enligt: IEC/EN 60350-1.

Ugnsluckan ska vara stängd under tillagningen så att funktionen inte avbryts och ugnen fungerar med högsta möjliga energieffektivitet.

När du använder den här funktionen släcks lampan automatiskt.

För tillagningsinstruktioner, se kapitlet "Råd och tips" "Varmluft med fukt". För rekommendationer om allmän energibesparing, se kapitlet "Energieffektivitet", tips för energibesparing.

6.3 Ställa in en tillagningsfunktion

1. Vrid vredet för tillagningsfunktioner för att välja en värmefunktion.

2. Vrid på kontrollvredet för att välja temperatur.
3. När matlagningen är klar, vrid på vreden till avstängt läge för att stänga av produkten.

7. YTTERLIGARE FUNKTIONER

7.1 Kylfläkt

När produkten är igång slås fläkten automatiskt på för att hålla ytorna svala. Om du stänger av produkten fortsätter fläkten att gå tills produkten har svalnat.

7.2 Säkerhetstermostat

Om ugnen inte fungerar som den ska eller om det finns felaktiga komponenter, kan en farlig överhettning uppstå. För att förhindra detta har ugnen en säkerhetstermostat som stänger av strömtillförseln. Ugnen sätts på igen automatiskt när temperaturen sjunker.

8. ANVÄNDA TILLBEHÖREN

VARNING!

Se Säkerhetsavsnitten.

8.1 Sätta in tillbehör

Tillgängliga tillbehör beroende på modell. Skanna QR-koden för att se hur du använder tillbehör som medföljer din produkt. Du kan beställa extra tillbehör separat. Kontakta din lokala återförsäljare för mer information.



En liten inbuktning upptill ökar säkerheten och ger ett tippskydd. Fördjupningarna förhindrar också att tillbehören tippar. Kanten runt hyllan hindrar att kokkärl glider av.

För in tillbehöret (galler/plåt) mellan produktens ugnsstegarnas ledskenor. Kontrollera att hyllan ligger an mot baksidan av ugnens insida och att fötterna pekar nedåt.

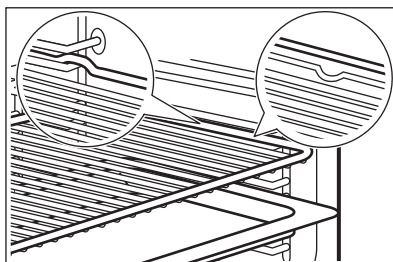

Om plåten har en lutning, placera den mot den bakre delen av ugnens insida.

Om det finns en inskription på tillbehöret, säkerställ att det är vänt mot dig.

Om du använder en plåt med hål, placera plåten/pannan under för att samla upp droppande vätskor.

9. RÅD OCH TIPS

9.1 Tillagningsrekommendationer

Temperatur och tillagningstid i tabellerna är endast för vägledning. Hur de ska väljas beror på recept och ingrediensernas kvalitet och mängd.



Ugnen kan baka eller steka annorlunda än din gamla ugn. Tabellerna nedan visar rekommenderade inställningar för temperatur, tillagningstid och hyllposition för specifika typer av mat.



Räkna hyllnivåerna nedifrån, från ugnens botten.

Om du inte kan hitta inställningarna för ett visst recept kanske du kan använda inställningarna för ett liknande recept.

För energibesparingstips, se kapitlet "Energieffektivitet".

Symbolerna som används i tabellerna:

	Typ av mat
	Tillagningsfunktion
	Temperatur

	Tillbehör
	Ugnsnivå
	Tillagningstid (min)





9.2 Varmluft med fukt - rekommenderade tillbehör





Använd mörka och icke reflekterande burkar och formar. De absorberar värme bättre än ljusa färger och reflektiva formar.

- **Pizzaform** - mörk, icke reflekterande, diameter 28cm
- **Bakform** - mörk, icke reflekterande, diameter 26cm
- **Portionsformar** - keramik, diameter 8cm, höjd 5 cm
- **Flan-form** - mörk, icke reflekterande, diameter 28cm

9.3 Varmluft med fukt





För bästa resultat ska du följa förslagen som listas i tabellen nedan.

		°C		
Vetebullar, 12 st	långpanna eller djup form	175	3	40 - 50
Frallor, 9 st	långpanna eller djup form	180	2	35 - 45
Fryst pizza, 0,35 kg	Galler	180	2	45 - 55
Rulltårta	långpanna eller djup form	170	2	30 - 40
Brownie	långpanna eller djup form	170	2	45 - 50
Sufflé, 6 st	keramiska portionsformar på galler	190	3	45 - 55
Sockerkaksbotten	flan-form på galler	180	2	35 - 45
Viktoriakaka	gratängform på galler	170	2	35 - 50
Pocherad fisk, 0,3 kg	långpanna eller djup form	180	2	35 - 45
Hel fisk, 0,2 kg	långpanna eller djup form	180	3	25 - 35
Fiskfilé, 0,3 kg	pizzaform på galler	170	3	30 - 40

		°C		
Pocherat kött, 0,25 kg	långpanna eller djup form	180	3	35 - 45
Shashlik, 0,5 kg	långpanna eller djup form	180	3	40 - 50
Småkakor, 16 st	långpanna eller djup form	150	2	30 - 45
Mandelbiskvier, 20 st	långpanna eller djup form	180	2	45 - 55
Muffins, 12 st	långpanna eller djup form	170	2	30 - 40
Matpaj, 16 st	långpanna eller djup form	170	2	35 - 45
Mördegskakor, 20 st	långpanna eller djup form	150	2	40 - 50
Tarteletter, 8 st	långpanna eller djup form	170	2	30 - 40
Poerade grönsaker, 0,4 kg	långpanna eller djup form	180	2	35 - 45
Vegetarisk omelett	pizzaform på galler	180	3	35 - 45
Medelhavsgrönsaker, 0,7 kg	långpanna eller djup form	180	4	35 - 45

9.4 Information för testinstitut

Tester enligt IEC 60350-1.

				°C	
Småkakor, 20 st/plåt	Över-/undervärme	Bakplåt	3	170	20 - 35
Småkakor, 20 st/plåt	Tillagning med varmluft	Bakplåt	3	150 - 160	20 - 35
Småkakor, 20 st/plåt	Tillagning med varmluft	Bakplåt	2 och 4	150 - 160	20 - 35
Äppelpaj, 2 st Ø 20 cm formar	Över-/undervärme	Galler	2	180	70 - 90
Äppelpaj, 2 st Ø 20 cm formar	Tillagning med varmluft	Galler	2	160	70 - 90
Fettfri sockerkaka, kakform Ø26 cm ¹⁾	Över-/undervärme	Galler	2	170	40 - 50
Fettfri sockerkaka, kakform Ø26 cm ¹⁾	Tillagning med varmluft	Galler	2	160	40 - 50
Fettfri sockerkaka, kakform Ø26 cm ¹⁾	Tillagning med varmluft	Galler	2 och 4	160	40 - 60
Mördegskakor	Tillagning med varmluft	Bakplåt	3	140 - 150	20 - 40
Mördegskakor	Tillagning med varmluft	Bakplåt	2 och 4	140 - 150	25 - 45
Mördegskakor	Över-/undervärme	Bakplåt	3	140 - 150	25 - 45
Rostat bröd ¹⁾	GRILL	Galler	4	max.	1 - 5

¹⁾ Förvärm produkten i 10 minuter.

10. UNDERHÅLL OCH RENGÖRING

⚠ VARNING!

Se Säkerhetsavsnitten.

10.1 Rengöring

Rengöringsmedel

- Rengör ugnens framsida med en mikrofiberduk med varmt vatten och ett mildt rengöringsmedel. Rengör och kontrollera ugnsutrymmets lucktätning.
- Använd en rengöringslösning för att rengöra metalldelar.
- Rengör fläckar med ett mildt diskmedel.

För användning varje dag

- Rengör insidan av ugnen efter varje användning. Fettansamling eller andra matrester kan leda till brand.
- Fukt kan kondensera i ugnen eller på ugnsluckans glas. För att minska kondensen kan du låta ugnen vara igång i 10 minuter före användning. Låt inte tillagad mat stå i ugnen längre än 20 minuter. Torka av ugnen invändigt endast med en mikrofiberduk efter varje användning.

Tillbehör

- Rengör alla tillbehör efter varje användningstillfälle och låt dem torka. Använd enbart en mikrofiberduk med varmt vatten och ett mildt rengöringsmedel. Rengöring inte tillbehören i en diskmaskin.
- Rengör inte tillbehören med nonstick-beläggning med ett rengöringsmedel med slip effekt eller vassa föremål.

10.2 Ta bort ugnsstegarna

Ta bort ugnsstegarna vid rengöring av produkten.

1. Stäng av ugnen och vänta tills den har svalnat.
2. Dra först ut stegarnas främre del från sidoväggen.
3. Dra den bakre änden av ugnsstegen bort från sidoväggen och ta bort den.

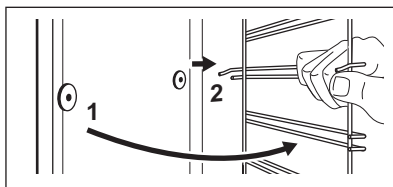

4. Sätt tillbaka ugnsstegar i omvänd ordning.

Om teleskopskenorna medföljer måste låsstiften peka framåt.

10.3 Aqua Clean

Med denna rengöringsprocedur används fukt för att lossa fett och matpartiklar från ugnen.

1. Häll vatten i ugnutrymmets hålighet: 300 ml.
2. Ställ in funktionen .
3. Ställ in temperaturen på 90 °C.
4. Låt produkten vara igång i 30 min.
5. Stäng av produkten.
6. Vänta tills ugnen är kall. Torka ugnsutrymmet med en mjuk trasa.

10.4 Demontering och montering av luckan

Ugnsluckan har två glaspaneler. Du kan ta bort ugnsluckan och de inre glaspanelerna för rengöring. Läs hela instruktionerna "Ta bort och installera luckan" innan du tar bort glaspanelerna.

⚠ FÖRSIKTIGHETSÅTGÄRDER!

Använd inte ugnen utan glaspanelerna.

1. Öppna luckan helt och håll i båda gångjärnen.

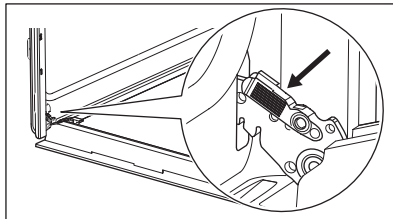

2. Lyft och dra i spärrarna tills de klickar.

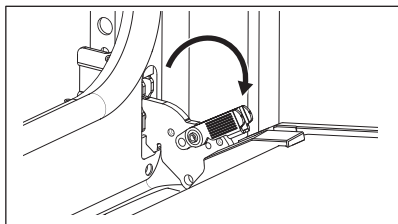

3. Stäng ugnsluckan till den första öppna positionen (halvvägs). Lyft och dra för att ta bort luckan från ugnen.

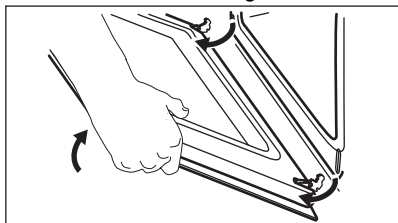

4. Lägg luckan på en mjuk trasa på en stabil yta.
5. Ta tag i lucklisten **B** på båda sidorna av luckans övre kant och tryck inåt för att lossa klämlåset.

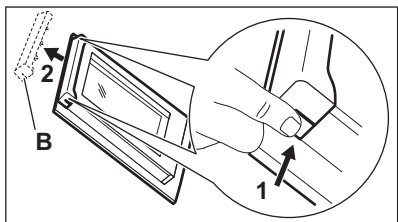

6. Dra lucklisten framåt för att ta bort den.
7. Håll i glasrutan i övre kanten och dra försiktigt ut den. Se till att glaspanelerna glider i skårorna hela vägen ut.

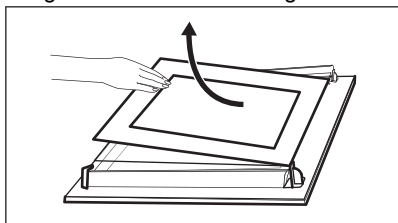

8. Rengör glaspanelerna med vatten och tvål. Torka glaspanelerna noga. Diska inte glasskivorna i diskmaskin.

9. När rengöringen är klar, sätt tillbaka glaspanelerna och ugnsluckan.

Om luckan är korrekt installerad kommer du att höra ett klick när du stänger spärrarna. Sidan med det screentryckta området skall sitta på luckans insida. Efter installationen måste du se till att ytan på glaspanelen med zonerna med screenprinting inte är knottrig när du vidrör den.

När det har monterats rätt hörs ett klick från lucklisten.

Se till att montera den inre glaspanelen **A** rätt.

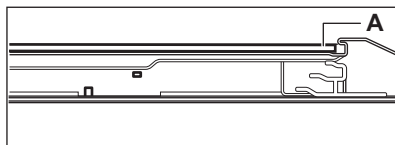

10.5 Byte av LED-lampa

⚠ VARNING!

Risk för elektrisk stöt!
Lampan kan vara het.

1. Stäng av ugnen och vänta tills den svalnat.
2. Koppla ur produkten från eluttaget.
3. Lägg trasan på ugnens botten.

⚠ FÖRSIKTIGHETSÅTGÄRDER!

Håll alltid halogenlampan med en trasa för att förhindra att fettrester bränns fast på lampan.

Bakre lampa

1. Ta bort glasskyddet genom att vrida på det.
2. Rengör glasskyddet.
3. Byt ut lampan mot en passande som är värmestålig upp till 300 °C.
4. Sätt tillbaka glasskyddet.

11. FELSÖKNING

VARNING!

Se Säkerhetsavsnitten.

11.1 Vad gör jag om ...

Om något saknas i denna tabell, kontakta ett auktoriserat servicecenter.

Problem	Orsak och åtgärd
Ugnen värms inte upp.	Säkringen har gått. Kontrollera att säkringen är orsaken till felet. Om problemet kvarstår, kontakta en behörig elektriker.
Luckans tätning är skadad.	och använd inte produkten. Kontakta ett auktoriserat servicecenter.
Belysningen fungerar inte.	Glödlampan är trasig. Byt ut lampan. Se "Underhåll och rengöring", Byta ut lampan.

11.2 Servicedata

Kontakta din återförsäljare eller en auktoriserad serviceverkstad om du inte kan avhjälpa felet.

Nödvändig information som servicecentret behöver finns på graderingsskylten. Typskylten sitter på ugnens främre ram. Den är synlig när du öppnar luckan. Ta inte bort märkskylten från produkten.

Vi rekommenderar att du antecknar uppgifterna här:

Modell (MOD.):

Produktnummer (PNC):

Serienummer (S.N.):

12. ENERGIEFFEKTIVITET

12.1 Produktinformation och produktinformationsblad enligt EU:s ekodesign- och energimärkningsförordningar

Leverantörens namn	Electrolux	
Modellidentifiering	EOK1B0K1 949286102 EOK1B0X1 949286101	
Energieffektivitetsindex	81.2	
Energieffektivitetsklass	A+	
Energiförbrukning med standardbelastning, konventionellt läge	0.93 kWh/cykel	
Energiförbrukning med standardbelastning, varmlufts läge	0.69 kWh/cykel	
Antal kaviteter	1	
Värmekälla	Elektricitet	
Volym	72 l	
Typ av ugn	Inbyggd ugn	
Massa	EOK1B0K1	28.2 kg
	EOK1B0X1	28.1 kg

12.2 Produktinformation om effektförbrukning och maxtid för att uppnå lämpligt strömsparläge

Strömförbrukning i fränläge	0.3 W
Maxtiden som krävs för att utrustningen automatiskt ska uppnå det lämpliga strömsparläget	20 min

12.3 Energibesparande tips

Följande tips hjälper dig att spara energi när du använder din ugn.

Kontrollera att ugnsluckan är ordentligt stängd när ugnen är påslagen. Öppna inte ugnsluckan för ofta under tillagningen. Håll luckans tätninglist ren och kontrollera att den sitter rätt och ordentligt fast.

Använd köksredskap av metall och mörka, icke-reflekterande burkar och behållare för att spara energi.

Förvärm inte ugnen före tillagning om det inte specifikt rekommenderas.

Gör så korta uppehåll som möjligt vid tillagning av flera rätter för samma tillfälle.

Tillagning med varmluft

Om möjligt, använd varmluftsfunktionen för att spara energi.

Restvärme

Om tillagningen tar längre tid än 30 minuter, sänk ugnstemperaturen 3–10 minuter innan tillagningen avslutas. Tillagningen fortsätter med ugnens restvärme.

Använd restvärmen för att hålla maten varm eller värma upp andra rätter.

Varmhållning

Välj lägsta möjliga temperaturinställning för att använda restvärme och hålla maten varm.

Varmluft med fukt

Denna funktion används för att spara energi under tillagningen.

När du använder den här funktionen släcks belysningen.

13. MILJÖSKYDD

Återvinn material med symbolen . Återvinn förpackningen genom att placera den i lämpligt kärl. Bidra till att skydda vår miljö och vår hälsa genom att återvinna avfall från elektriska och elektroniska produkter. Släng

inte produkter märkta med symbolen  med hushållsavfallet. Lämna in produkten på närmaste återvinningsstation eller kontakta kommunkontoret.







electrolux.com

701130783-A-052025



CE